

# FL 8380 5-CD Afspiller

## BRUGSVEJLEDNING

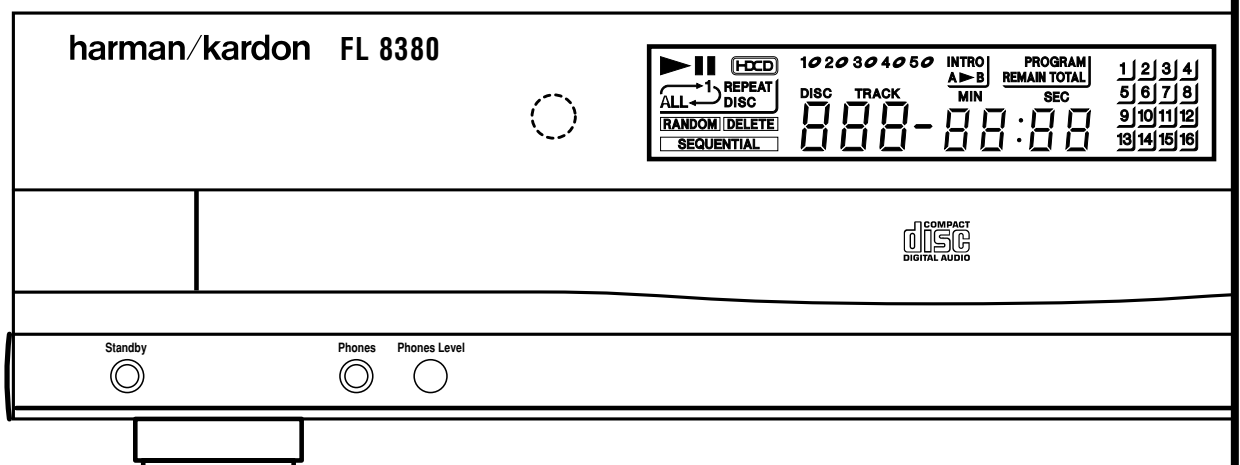

**harman/kardon®**

Power for the Digital Revolution™

## Indhold

- 3 Introduktion
- 4 Information
- 5 Funktioner på forsiden
- 6 Tilslutninger på bagsiden
- 7 Fjernbetjening
- 9 Ibrugtagning
- 10 Betjening
- 10 Ilægning af CD'er
- 11 Normal afspilning
- 11 Random Play
- 11 HDCD®
- 11 Play Exchange
- 11 Tidsfunktioner
- 11 Hovedtelefoner
- 12 Hurtigsøgning
- 12 Forrige/Næste Nummer
- 12 Intro-søgning
- 13 Programmering
- 13 Programmeret afspilning
- 13 Programcheck
- 13 Slet program
- 13 Gentagefunktioner
- 14 Fejlsøgning
- 15 Tekniske Data

### Overensstemmelseserklæring



We, Harman Consumer International  
2, route de Tours  
72500 Chateau-du-Loir  
FRANCE

erklærer hermed på eget ansvar at produktet beskrevet i  
denne vejledning overholder følgende tekniske standarder:

EN 60065:1993

EN 55013/A12/8.1994

EN 55022/5.1995

EN 55020/12.1994

EN 61000-3-2/4.1995

EN 61000-3-3/1.1995

Carsten Olesen  
Harman Consumer International  
Chateau-du-Loir, FRANCE. 09/00

### Symbolforklaringer

For at gøre denne brugsvejledning overskuelig med klare henvisninger til funktioner på forsiden, bagside, fjernbetjening og display, benyttes særlige symboler.

**FEDE TYPER** - henviser til funktioner på front- eller bagpanel og efterfølges oftest af et tal for funktionen.

**DISPLAY TYPER** - viser tekst som det ses i displayet.

**INDIKATOR** - henviser til en oplyst indikator i displayet.

**1** - Et tal i en firkant henviser til en funktion på forsiden.

**1** - Et tal i oval ring henviser til en funktion på fjernbetjeningen.

**1** - Et tal i en cirkel henviser til en tilslutning på bagsiden.

**HDCD**®, HDCD®, High Definition Compatible Digital® and Pacific Microsonics™ er enten registrerede varemærker eller varemærker af Pacific Microsonics, Inc. i USA og/eller andre lande. HDCD systemet fremstilles under licens fra Pacific Microsonics, Inc.

## Introduktion

**Tak fordi du valgte Harman Kardon FL 8380** 5-CD karrusel-afspilleren. FL 8380 er udviklet med særlig vægt på pålidelighed, høj lyd kvalitet og let betjening.

Du bør tage dig tid til at læse denne brugsvejledning for at blive fortrolig med alle funktioner. Det kan betale sig i længden at bruge lidt tid på det nu for at sikre mange års musikglæde.

Spørgsmål om ibrugtagning og daglig betjening af FL 8380 henvises til din autoriserede Harman Kardon forhandler, som står klar til at hjælpe.

### Beskrivelse og funktioner

- **5-CD karrusel med avancerede programmeringsfunktioner for udvalgte numre eller afspilning af numre/CD'er i vilkårlig rækkefølge for mange timers uafbrudt underholdning**
- **Aspiller CD, CD-R og CD-RW**
- **HDCD® dekodning for bedre lyd fra alle CD'er, både med og uden HDCD kodning. Når en CD med HDCD kodning afspilles, sikrer HDCD kredsløbet flere detaljer og renere lyd end fra almindelige CD'er.**
- **Digitaludgang for tilslutning til eksternt digital-til-analog konverter eller til digitalkopiering**
- **Intro-søgning afspiller lidt fra starten af hvert nummer, så du hurtigt kan finde dine yndlingsnumre**
- **Play Exchange - Udskiftning af de andre CD'er, mens en CD afspilles**
- **Separate Tænd/Sluk knapper på fjernbetjeningen for kompatibilitet med universelle fjernbetjeninge.**



**ADVARSEL**  
RISIKO FOR ELEKTRISK STØD  
ÅBEN IKKE APPARATET



BEMÆRK: DER ER INGEN GRUND TIL AT ÅBNE APPARATET. INDE I APPARATET FINDES INGEN BETJENINGSFUNKTIONER. HVIS DET BLIVER NØDVENDIGT AT UDFØRE SERVICE PÅ APPARATET, SKAL DE HENVENDE DEM TIL ET AUTORISERET SERVICEVÆRKSTED



Symbolet i en trekant er beregnet til at advare brugeren om uisolerede strømførende kredsløb inde i apparatet.



Symbolet med et udråbstegn i en trekant skal advare brugeren om, at der er vigtige forholdsregler med at åbne apparatet i den medfølgende litteratur.

ADVARSEL: FOR AT REDUCERE RISIKOEN FOR ELEKTRISK STØD OG UDBRUD AF ILD, MÅ APPARATET IKKE UDSÆTTES FOR VÆSKER OG FUGT.

## Information

### Vigtige sikkerhedsinformationer

#### Kontrollér lysnetsspænding

Din Harman Kardon FL 8380 må kun tilsluttes 230 Volt AC. Tilslutning til anden lysnetsspænding kan udgøre elektrisk fare og brandfare og kan skade apparatet.

Hvis du er i tvivl om lysnetsforhold omkring din FL 8380 eller i dit boligområde, kontakt forhandleren inden du tilslutter CD-afspilleren.

#### Brug ikke forlængerledning

Vi fraråder brug af forlængerledning med dette apparat. Som ved alle el-apparater, bør ledningen ikke ligge under gulvtæpper eller tunge genstande. Slidte ledninger bør straks udskiftes med ledning af samme kvalitet som den originale.

#### Ryk ikke i netledningen

Når forbindelsen til vægkontakt skal afbrydes, træk i stikket, aldrig i ledningen. Hvis apparatet ikke skal benyttes i længere tid, bør stikket trækkes ud ved kontakten.

#### Kabinettet må ikke åbnes

Fjern aldrig svøbet. Det kan medføre risiko for stød. Garanti bortfalder ved ethvert uautoriseret indgreb. Ved indtrængen af vand eller metalgenstande, skal apparatet straks slukkes ved stikkontakten. Kontakt din forhandler.

#### ADVARSEL: FL 8380 benytter laserstråle.

Undgå direkte stråling fra laseren: fjern aldrig svøbet og afbryd aldrig de sikkerhedsforanstaltninger som er til din beskyttelse. **SE ALDRIG LIGE IND I LASERSTRÅLEN.** For korrekt anvendelse af dette apparat, bør brugsvejledningen læses grundigt og opbevares til fremtidig brug. Hvis der opstår behov for service, kontakt din autoriserede Harman Kardon forhandler. Service bør altid overlades til kvalificeret tekniker.

### Placering

■ For optimal ydelse uden sikkerhedsrisiko, skal FL 8380 placeres på et fast, vandret underlag. Ved placering på hylde, skal man sikre at hyl- den kan klare vægten.

■ Der skal være god plads til udluftning omkring produktet. Hvis det placeres i lukket skab eller lignende, skal der være tilstrækkelig luftbevægelse.

■ FL 8380 må ikke placeres på blødt underlag som gulvtæppe.

■ FL 8380 bør ikke udsættes for ekstremt høje eller lave temperaturer, direkte sollys eller varmeapparater.

■ FL 8380 bør ikke udsættes for fugt.

### Rengøring

FL 8380 rengøres med en ren, blød, tør klud. Kraftigere snavs fjernes med en ren, blød klud fugtet let med sæbevand, efterfulgt af en ny klud fugtet let med rent vand. Til sidst tørres med en ny, ren klud. Brug ALDRIG benzin, fortynder, sprit eller andre kraftige rensedmidler. Brug ikke midler med slibemiddel. Det kan spolere finishen på metaldele. Brug aldrig insektspray i nærheden af apparatet.

### Flytning

Inden apparatet flyttes, skal alle CD'er tages ud, alle tilslutninger fjernes og lysnetstikket trækkes ud.

**VIGTIGT:** Fjern altid alle CD'er inden apparatet flyttes for at undgå skader som ikke dækkes af garanti. Efter installation, må man gerne slukke apparatet med CD'er i, men FL 8380 må ALDRIG flyttes med CD'er i.

### Vigtig Information

Apparatet skaber, bruger, og kan udstråle radiofrekvenser og kan forstyrre radiokommunikation, hvis ikke det bruges i henhold til brugsvejledning. Der ydes ingen garanti for at skadelige forstyrrelser ikke kan opstå i en given installation. Man kan afgøre om apparatet forstyrrer radio- eller TV-modtagelse ved at tænde og slukke for apparatet. Hvis der konstateres forstyrrelser, kan man prøve et eller flere af følgende forslag:

■ Drej eller flyt antennen.

■ Flyt FL 8380 længere væk fra TV/radio.

■ Tilslut FL 8380 en anden el-målergruppe end radio/TV.

■ Kontakt din forhandler eller en erfaren radio/TV tekniker.

### Udpakning og placering

Emballagen og pakkematerialerne er nøje beregnet til at beskytte FL 8380 mod stød og rystelser. De bør opbevares et tørt sted til eventuel fremtidig transport.

Emballagen kan foldes sammen for at spare plads. Eventuel tape skæres op og hæftelæmmen fjernes forsigtigt, hvorefter kassen kan foldes fladt. Pakkematerialer bør opbevares i lukket plastpose.

Hvis emballagen ikke ønskes opbevaret, er der tale om genbrugsmaterialer, der, af hensyn til miljøet, bør afleveres til genbrug.

## Funktioner på forsiden

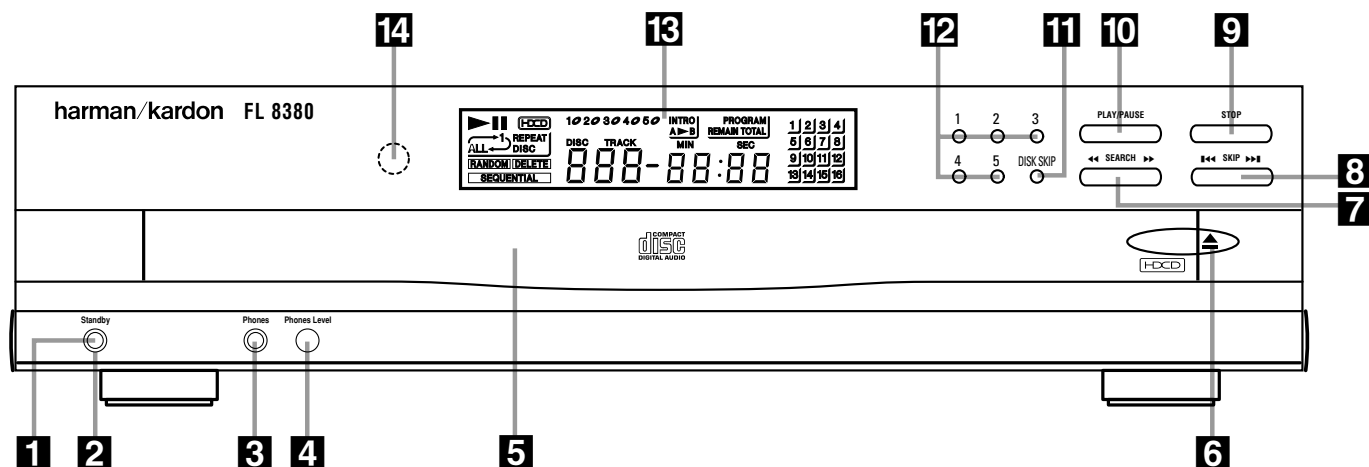

- 1** Power Tænd/Standby
- 2** Power LED
- 3** Hovedtelefontilslutning
- 4** Hovedtelefonregulering
- 5** CD Skuffe

- 6** Åbn/Luk
- 7** Søge
- 8** Skip
- 9** Stop
- 10** Afspilning

- 11** Næste CD
- 12** Direkte CD Valg
- 13** Info Display
- 14** Remotefølér

**1 Power Tænd/Standby:** Tryk **Power** for at tænde FL 8380. **Power LED 2** omkring kontakten lyser grønt og **Info Display 13** lyser. FL 8380 registrerer hvilke CD pladser der er optaget. Tryk igen for at slukke, så **Power LED 2** lyser gult som tegn på at FL 8380 nu er i Standby. Hvis FL8380 tilsluttes lysnetkontakt med egen afbryder, f.eks. lysnetudtag bagpå en forstærker/receiver, går FL8380 i Standby når der kommer strøm på kontakten.

**2 Power LED:** Når FL 8380 er tændt, lyser LED'en grønt. Når FL 8380 er i Standby, lyser LED'en gult som tegn på at apparatet fortsat er tilsluttet strøm.

**3 Hovedtelefontilslutning:** Hovedtelefoner tilsluttes her.

**4 Hovedtelefonregulering:** Skruer op eller ned for lyden i hovedtelefoner tilsluttet **Headphones Jack 3**. Bemærk at niveauet fra apparatets lydudgange forbliver uændret og påvirkes ikke af denne volumenkontrol.

**5 CD Skuffe:** CD til afspilning placeres her. Tryk **Open/Close 6** for at åbne eller lukke skuffen.

**6 Åbn/Luk:** Tryk på **Open/Close** åbner eller lukker CD-skuffen. Luk IKKE skuffen med hånden, da det kan være årsag til mekaniske skader.

**7 Søge:** Tryk højre side af Search for hurtigsøgning frem ►► eller venstre ◀◀ side for hurtigsøgning baglæns for at finde et bestemt sted på CD'en.

**8 Skip:** Tryk højre side ►► for at skifte til næste nummer. Tryk venstre side ◀◀ for at skifte til starten af det ingangværende nummer. Tryk igen inden to sekunder for at skifte til forrige nummer.

**9 Stop:** Tryk **Stop** for at afbryde afspilning. (Se side 11).

**10 Afspilning:** Tryk **Play** for at påbegynde afspilning. Hvis skuffen er åben, lukkes den automatisk. Tryk for kortvarig afbrydelse. Nyt tryk fortsætter afspilning fra samme sted på CD'en.

**11 Næste CD:** Tryk for at skifte til næste CD. Hvis pladsen er tom, søger FL 8380 videre til næste plads med en CD, hvis ikke skuffen er åben.

**12 Direkte CD Valg:** Tryk en af disse taltaster for at afspille CD'en på den tilsvarende plads i skuffen.

**13 Info Display:** Oplyser om den aktuelle status af FL 8380.

**14 Remotefølér:** Føleren bag ruden opfanger signaler fra fjernbetjening. Der skal være fri bane mellem fjernbetjening og føler.

## Tilslutninger på bagsiden

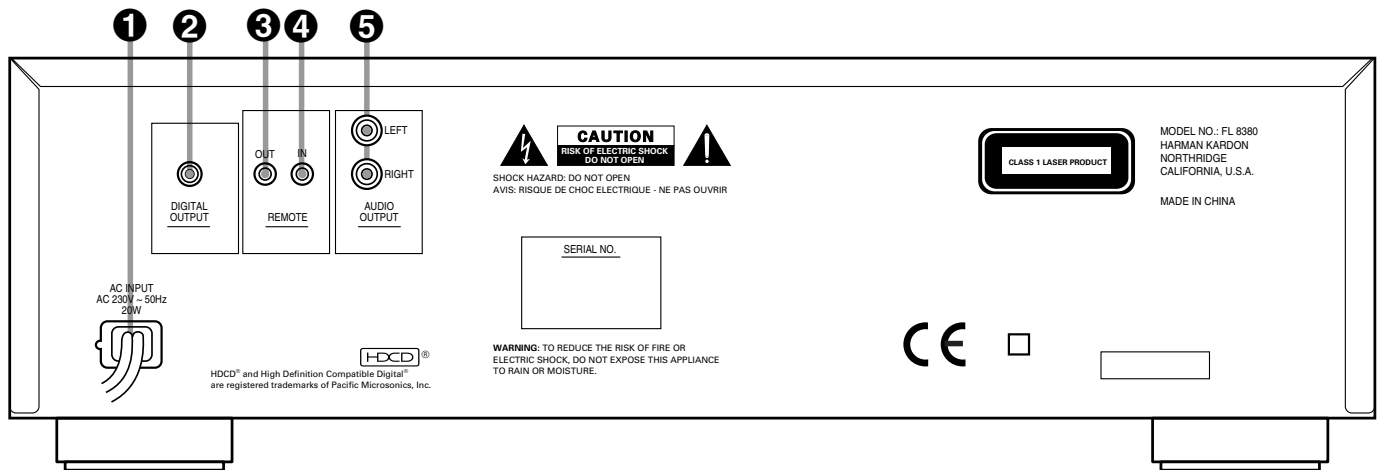

- ❶ Lysnetledning
- ❷ Coax digitaludgang
- ❸ Remote ud

❶ **Lysnetledning:** Tilsluttes stikkontakt. Hvis kontakten har afbryder, skal den være tændt.

❷ **Coax digitaludgang:** Tilsluttes coax digitalindgang på eksternt digital-til-analog konverter for direkte adgang til digitalsignalet fra FL 8380. Må **ALDRIG** tilsluttes almindelige analogindgange.

❸ **Remote ud:** Kan tilsluttes Remote Ind på et kompatibelt fjernbetjent Harman Kardon produkt, så signaler til det andet apparat sendes via FL 8380 remoteføleren.

- ❹ Remote ind
- ❺ Analogudgange med fast niveau

❹ **Remote ind:** Remote Out fra et kompatibelt Harman Kardon produkt kan tilsluttes her. Det gør det muligt at fjernbetjene FL 8380, selv om forsidenes remoteføler er blokeret. Kan også bruges med specielle, eksterne kontrolsystemer.

❺ **Analogudgange med fast niveau:** Tilsluttes tilsvarende indgange på receiver, integreret forstærker eller forforstærker.

# Fjernbetjening

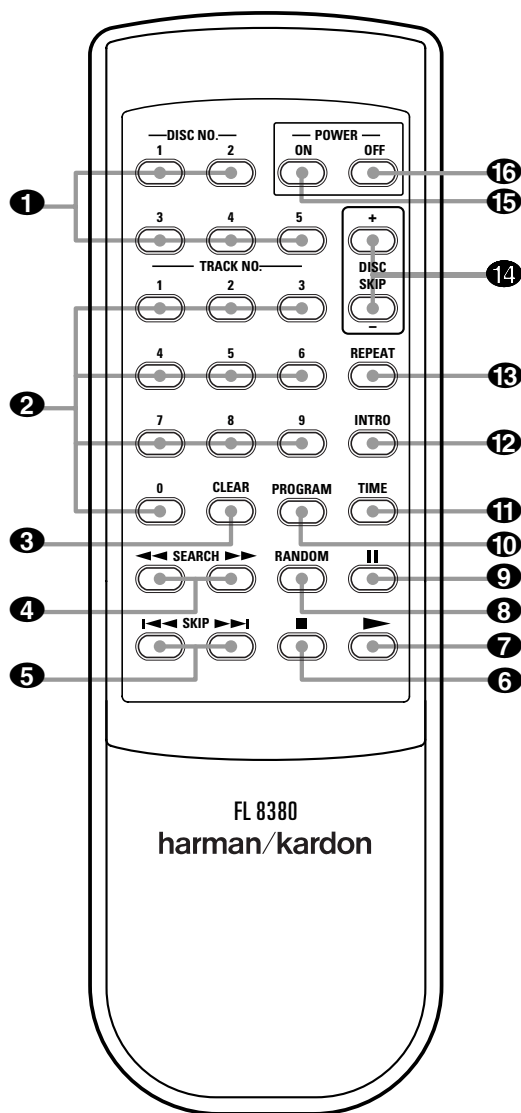

- 1 Direkte CD Valg
- 2 Taltaster
- 3 Slet
- 4 Hurtigsøgning
- 5 Forrige/Næste Nummer
- 6 Stop
- 7 Afspilning
- 8 Afspilning i vilkårlig rækkefølge
- 9 Pause
- 10 Programmering
- 11 Tid
- 12 Intro Søgning
- 13 Gentagefunktioner
- 14 Næste CD
- 15 Tænd
- 16 Sluk

## Fjernbetjening

**1 Direkte CD Valg:** Tryk en af disse taltaster for at afspille CD'en på den tilsvarende plads i skuffen.

**2 Taltaster:** Bruges til direkte søgning af et bestemt nummer. Afspilning påbegyndes straks. Taltasterne bruges også ved programmering. (Se side 13.)

**3 Slet:** Tryk **Clear** for at slette numre fra en programmeret rækkefølge. Hvert tryk sletter det sidste nummer i programmet. (Se side 13.)

**4 Hurtigsøgning:** Tryk **Search** ►► for hurtigsøgning fremad eller **Search** ◄◄ for hurtigsøgning tilbage for at finde et bestemt afsnit i nummeret.

**5 Forrige/Næste Nummer:** Tryk **Skip** ►► for at skifte til næste nummer. Tryk **Skip** ◄◄ for at skifte til forrige nummer.

**6 Stop:** Tryk **Stop** for at afbryde afspilning.

**7 Afspilning:** Tryk **Play** for at påbegynde afspilning. Hvis skuffen er åben, lukkes den automatisk.

**8 Afspilning i vilkårlig rækkefølge:** Tryk **Random** for afspilning af alle numre på en CD i tilfældig rækkefølge. (Se side 11.)

**9 Pause:** Tryk for kortvarig afbrydelse. Nyt tryk fortsætter afspilning fra samme sted på CD'en.

**10 Programmering:** Tryk for at påbegynde udvælgelse af numre eller CD'er der skal afspilles i en bestemt rækkefølge. (Se side 13.)

**11 Tid:** Tryk **Time** for at vælge tidsfunktion. Normalt vises den tid der er gået i nummeret der afspilles. Tryk for at vise resterende tid for nummeret. Tryk igen for at vise samlet resterende spilletid på hele CD'en.

**12 Intro-søgning:** Tryk **Intro** for at høre de første 10 sekunder af hvert nummer på en CD eller på alle CD'er. Tryk igen for at fortsætte normal afspilning. (Se side 12.)

**13 Gentagefunktioner:** Tryk **Repeat** een gang for gentagelse af nummeret. Tryk to gange for gentagelse af hele CD'en. Tryk tre gange for gentagelse af alle CD'er. (Se side 14.)

**14 Næste CD:** Tryk for at skifte til næste CD. Hvis pladsen er tom, søger FL 8380 videre til næste plads med en CD, hvis ikke skuffen er åben.

**15 Tænd:** Når FL8380 er tilsluttet en aktiv stik-kontakt, tryk for at tænde. **Power LED 2** lyser grønt. Hvis FL8380 er tilsluttet en kontakt som kan afbrydes, skal der være strøm på kontakten før FL8380 kan tændes.

**16 Sluk:** Tryk slukker for FL8380. **Power LED 2** lyser gult, som tegn på at FL8380 er i Standby.



## Ibrugtagning

For at undgå skader på højttalere og andre apparater i anlægget, skal alle apparater slukkes og trækkes ud af stikkontakter når et apparat skal tilsluttes eller fjernes.

Tilslutning af FL 8380 er meget enkel.

Forbindelseskabler med almindelige phonostik tilsluttes mellem venstre og højre bøsninger mærket **Fixed Audio Output 5** på bagsiden og indgangsbøsninger på forstærker/ receiver/ forforstærker.

Hvis der bruges ekstern digital-til-analog konverter eller en receiver/forstærker med indbygget konverter, tilsluttes et digitalsignalkabel fra **Coaxial Digital Output 2**. Almindelige phonokabler bør ikke benyttes til digitale signaler.

To AA batterier monteres i fjernbetjeningen ved at vende fjernbetjeningen med bagsiden opad. Tryk let på pilen på batterilåget og skub låget i pilens retning. Batterier lægges på plads med plus og minus som angivet. Låget sættes på og skubbes på plads.

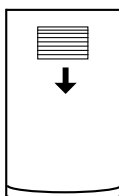
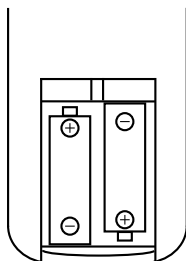
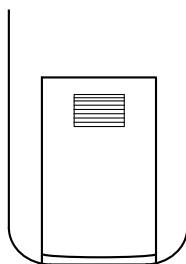

**N.B.:** Ved udskiftning skal begge batterier udskiftes samtidig. Hvis fjernbetjeningen ikke skal bruges i længere tid, bør batterierne fjernes for at undgå skader ved eventuel lækage.

Hvis FL 8380 installeres i skab eller bag genstande som kan blokere signalet mellem frontens **Remoteføler 14** og fjernbetjeningen, kan en ekstern IR modtager købes separat. IR modtageren tilsluttes **Remote IR-In 4** på bagsiden. Her kan man også tilslutte ledning fra IR Out på andet kompatibelt Harman Kardon produkt eller et kompatibelt IR systemfjernbetjening.

FL 8380's IR føler kan også bruges til at videre-sende remotekoder til andre kompatible fjernbetjente produkter. Ledning tilsluttes mellem **Remote IR Out 3** og tilsvarende indgang på det andet produkt eller system.

Tilslut lysnetledning fra FL 8380 til vægkontakt eller til strømudtag på et andet apparat.

**NB:** Ved tilslutning til strømudtag bag på forstærker eller receiver, skal man sikre sig at der er mindst 20 Watt til FL 8380, plus den strøm der skal bruges af apparater tilsluttet andre strømudtag. Hvis strømudtaget tænder og slukker sammen med forstærkeren/receiveren, skal den være tændt for at FL 8380 kan bruges.

# Betjening

## Ilægning af CD'er

Først tænd FL8380 ved tryk på **Standby 1** eller **Power On 15** på fjernbetjeningen. **Power LED 2** lyser grønt og displayet **13** lyser. Ordet **D I S C** blinker i displayet og karrusellen rejser med uret for at konstatere om der er CD på nogen af pladserne.

Når en CD skal lægges i, tryk **Open/Close 6**. Der skal være fri bane foran, så skuffen kan åbne frit. Bemærk at hvis skuffen er blokeret når den prøver at åbne, så vil den automatisk lukke inden fem sekunder for at beskytte motormekanismen.

Læg CD'er i skuffen med tekstsiden opad. Hver CD skal lægges præcist midt i sin fordybning. Både 12 cm og 8 cm CD'er kan afspilles. Ved afspilning af en 8 cm CD, skal den lægges præcist i den dertil indrettet mindre fordybning på den valgte plads. Der må kun ligge een CD på hver plads ad gangen. Når en 8 cm CD er lagt på en plads, må man **IKKE** lægge en 12 cm CD ovenpå.

Tekstsiden

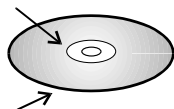

Lydsiden

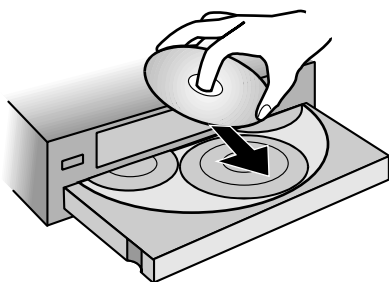

Hver plads i skuffen har et tal støbt i karrusellen. Tallet bruges til at vælge CD'en ved afspilning og programmering. For at gøre det lettere at kende tallet for hver CD-plads, viser displayet tallet for den plads som er tilgængelig når skuffen er åben (centerpladsen).

For at få adgang til næste CD-plads, tryk **Disc Skip 11 14**. Karrusellen drejer til næste plads. Tallet for centerpladsen vises i displayet.

Skuffen lukkes med et tryk på **Open/Close 6**. Når skuffen er lukket, registrerer FL 8380 hvilke pladser der er optaget, tallet vises i displayet og en rød ring ved det tilsvarende talsymbol blinker. De andre talsymboler lyser øverst i displayet. Hvis centerpladsen er tom når skuffen lukkes, finder FL 8380 den næste plads med en CD og gør den klar til afspilning.

Skuffen kan også lukkes ved tryk på **Play/Pause 10 7**. Skuffen lukker og CD'en på centerpladsen afspilles. For at lukke skuffen og selv vælge hvilken CD der skal afspilles, tryk **Disc Select 12 1** tallet svarende til den CD som du ønsker at afspille.

Når skuffen lukkes, viser Info Displayet den spilleklare CD's tal, antal numre på CD'en og den samlede spilletid. Øverst i displayet vises tallene på pladserne med CD og et rødt symbol lyser til højre for den spilleklare CD's tal. Antal numre på denne CD vises til højre i displayet.



Når en CD skal tages ud, tryk **Open/Close 6**. Skuffen åbner og CD'er kan fjernes een ad gangen. Tryk **Disc Skip 11 14** for at dreje karrusellen for at få adgang til flere CD'er.

Når der lægges en CD på en tom plads, lyser det tilsvarende tal, når skuffen lukker og FL 8380 registrerer CD'ens tilstedeværelse.

## Håndtering af CD plader

CD plader bør altid holdes ved kanten, ikke på fladerne.

Selv om CD'er er meget robuste, kan de beskadiges ved hårdhændet behandling. Spillesiden (den blanke uden tryk) bør ikke udsættes for ridser eller fingeraftryk.

Undgå skader på CD'en eller afspilleren ved nøje at placere CD'en præcist midt i fordybningen i skuffen.

Løft ALDRIG FL 8380 mens skuffen er ved at åbne eller lukke. Der kan opstå fare for at CD'er kommer ud af deres pladser og sætter sig fast i mekanikken.

**NB:** Husk altid at fjerne alle CD'er inden apparatet flyttes eller emballeres.

# Betjening

## Normal afspilning

Der er flere måder at vælge CD'er til afspilning.

Tryk **Play/Pause 10** på forsiden eller **Play 7** på fjernbetjeningen for at afspille alle numre på alle CD'er i rækkefølge fra første nummer på CD'en som befinder sig på Play-pladsen.

For at påbegynde afspilning fra og med en bestemt CD, tryk **Disc Select 12** **1** tallet svarende til den ønskede CD's plads.

Når en CD er i gang, viser Info Display et afspilningssymbol ►. Det valgte nummer vises som et stort tal midt i displayet og som et mindre, blinkende tal til højre i displayet. Nummerets forløbne tid vises i displayet.

Mens en CD spiller, skifter numrene og tiden nulstilles  ved hvert nyt nummer. For midlertidig afbrydelse, tryk **Play/Pause 10** på forsiden eller **Pause 9** på fjernbetjeningen. Pausesymbolet **II** vises for at minde om at afspilning er sat i bero. Tryk enten **Play/Pause 10** på forsiden eller **Play 7** eller **Pause 9** på fjernbetjeningen for normal afspilning.

Man kan også vælge et nummer på CD'en der spiller ved at indtaste nummeret direkte med **Tastasterne 2**. Det nemmeste er at trykke de to taster svarende til det ønskede nummer. Begge tal skal trykkes inden 5 sekunder. For numre mellem 1 og 9, tryk "0" efterfulgt af tallet for det ønskede nummer.

**NB:** Hvis CD'en har færre end ti numre, er det ikke nødvendigt at trykke "0" først. Hvis CD'en har mellem 10 og 19 numre, er det kun nødvendigt at trykke "0" først når man vælger nr. 1. Hvis CD'en har mellem 20 og 29 numre, er det kun nødvendigt at trykke "0" først når man vælger nr. 1 eller 2. Kort sagt, kun hvis der findes to-cifrede numre på CD'en der begynder med samme tal, behøver man at trykke "0" foran et enkelt-cifret tal.

Afspilning afbrydes ved tryk på **Stop 9** **6**. Når Stop er valgt, vises det samlede antal numre og den samlede spilletid på den sidst afspillede CD.

## Random Play

FL 8380 har tre Random funktioner, som afvikler numrene i tilfældig rækkefølge. For afspilning i vilkårlig rækkefølge, tryk på **Random 8** mens en CD spiller. Hvis der ikke spilles, tryk på **Random 8** og bagefter på **Play 10**.

Random 1: For at spille alle numre på en CD i tilfældig rækkefølge, tryk **Random 8** een gang, så **RANDOM** lyser. FL 8380 afspiller alle numre på CD'en i en rækkefølge der vælges af mikroprocessoren. Afspilning slutter når alle numre har været spillet een gang.

Random, All, Sequential: Når **Random 8** trykkes to gange, lyser **RANDOM** og **SEQUENTIAL**. Alle numre på den aktuelle CD afvikles i tilfældig rækkefølge. Dernæst afspilles alle numre på næste CD på samme måde. Det fortsætter indtil alle CD'er har været spillet. Efter sidste CD, standser maskinen.

Random, All Tracks/Discs: Når **Random 8** trykkes tre gange, lyser **RANDOM**, **ALL** og **DISC**. To numre fra den aktuelle CD afvikles i tilfældig rækkefølge, efterfulgt af to numre fra en anden tilfældigt valgt CD. Dette gentages indtil alle numre fra alle CD'er har været afspillet. Efter sidste nummer, standser maskinen.



HDCD står for High Definition Compatible Digital®, en avanceret teknologi som sikrer bedre lyd fra FL 8380 med alle CD-plader.

Når en CD med HDCD spilles (se efter HDCD logo), er FL 8380 i stand til at drage fuld fordel af den særlige HDCD kodning. En CD med HDCD kan spilles på alle maskiner, men med FL 8380's HDCD kredsløb opnår man en gengivelse med større musikalitet, højere opløsning og den bedst tænkelige lyd kvalitet. HDCD processen fjerner effektivt de forvrængningsprodukter der findes i almindelige indspilninger.

Der kræves ingen speciel indstilling for at afspille HDCD. EN HDCD afspilles ligesom alle andre. HD750 indstiller sig automatisk til **HDCD** dekodning. HDCD **Indikatoren 13** lyser som tegn på at der afspilles HDCD.

Man bør bemærke at HDCD-processen er fuldstændig kompatibel med almindelige CD'er. HDCD's avancerede digital-til-analog teknologi sikrer forbedret lyd også fra alle almindelige CD'er.

## Play Exchange

Play Exchange funktionen gør det muligt at udskifte CD'er, mens en CD spiller. På den måde kan man opnå uafbrudt afspilning af uendelig mange CD'er, da skuffen kan åbnes og CD'er skiftes, mens en CD spiller.



Man kan udskifte CD'er mens der spilles blot ved et tryk på **Open/Close 6** nårsomhelst. Skuffen åbner og to CD'er vil være tilgængelige for udskiftning. Udskift een eller begge, efter ønske. For adgang til de to andre CD'er der ikke er i brug, tryk **Disc Skip 11** **14**. Udskift een eller begge, efter ønske.

Når de ønskede udskiftninger er foretaget, tryk **Open/Close 6**. Skuffen lukker og afspilning fortsætter på normal vis.

# Betjening

## Tidsfunktioner

Man kan vælge mellem forskellige måder at vise tiden på i forbindelse med CD-afspilning.

Under normal afspilning, vises hvor lang tid der er gået af nummeret. Ved hvert nyt nummer, starter uret forfra ved   .



For at se den resterende tid ved det aktuelle nummer, tryk een gang på **Time 11** på fjernbetjeningen. Nu vises hvor lang tid der er tilbage af nummeret.

For at se hele CD'ens resterende tid, tryk **Time 11** to gange på fjernbetjeningen. Resterende tid for hele CD'en vises og ved **TRACK** indikatoren vises hvor mange numre der er tilbage på CD'en.

## Hovedtelefoner

Man kan lytte direkte til FL 8380 ved at tilslutte hovedtelefoner med standardstik eller adaptor til **Phones 3** på forsiden. Niveaueet reguleres med drejeknappen **Phones Level 4** på forsiden. Bemærk at ændringer i niveaueet til hovedtelefoner påvirker ikke niveaueet fra bagsidens stereoudgange. Her ligger niveaueet fast og styres fra volumenkontrollen på forstærker, receiver eller forforstærker.

## Hurtigsøgning

For hurtigt at søge hen til et bestemt sted, tryk **Søgning 7 4**. **Søgning**  "spoler" hurtigt fremad, mens **Søgning**  "spoler" hurtigt baglæns. Forsiden har een Søgeknop. tryk på højre side for at søge fremad, tryk på venstre side for at søge tilbage. Fjernbetjeningen har separate knapper for begge retninger. Når det ønskede sted er fundet, slip tasten for normal afspilning.

## Forrige/Næste Nummer

Brug **Skip 8 5** for at skifte fra et nummer til et andet. Tryk **Skip**  for at rykke fremad et nummer ad gangen. Ved tryk på **Skip** , rykkes tilbage til starten af det aktuelle nummer og videre tilbage til starten af forrige nummer ved nyt tryk inden to sekunder. Hold en af Skip tasterne nede for hurtigere søgning gennem numrene. Fjernbetjeningen har separate **Skip** knapper for de to retninger. På forsiden skal trykke på **Skip** knappens **8** venstre side for at rykke tilbage og på dens højre side for at rykke frem.

Skip kan bruges både under afspilning og under stop. Ved stop, bruges Skip til at finde det første nummer der skal afspilles. Tryk **Play 7** (**Play/Pause** på forsiden **10**) for at påbegynde afspilning. Hvis Skip bruges under afspilning, søger maskinen straks det valgte nummer og afspilning påbegyndes straks efter at man slipper Skip tasten.

## Intro-søgning

Denne funktion gør det let at finde et bestemt nummer ved at afspille de første 10 sekunder af hvert nummer. Når **Intro 12** er trykket på fjernbetjeningen, afspilles 10 sekunder af et nummer, hvorefter FL 8380 springer til næste nummer. Når man har fundet det nummer som man vil høre, trykkes Intro igen for at vende tilbage til normal afspilning. Når Intro er aktiv, lyser **INTRO** i **Info-display 13** som påmindelse om at funktionen er valgt.

Når **Intro** funktionen er valgt, afspiller FL 8380 starten af numrene på den aktuelle CD, hvorefter der fortsættes med de efterfølgende CD'er efter tur.

## Programmering

Med FL 8380's avancerede programmeringsmuligheder, kan man vælge en rækkefølge for numre, gentage valgte CD'er eller numre, gentage alle CD'er og alle numre, og/eller gentage en valgt passage fra en bestemt CD.

### Programmeret afspilning

Der kan programmeres op til 32 numre (fra een eller flere CD'er) eller afspilning af hele CD'er i maskinens hukommelse. For at programmere FL 8380, tryk **Program 10** på fjernbetjeningen. **PROGRAM** lyser i **Info-display 13**.

Man kan nu begynde programmering af de ønskede CD'er og numre i den ønskede rækkefølge. Når **PROGRAM** lyser og **P - 1** vises i displayet i stedet for tid, er FL 8380 klar til programmering.

Tryk **Disc Select 12 1** for at vælge den første CD der skal programmeres (medmindre du ønsker at starte med den CD der er spilleklar). **A L L** blinker i displayet. Hvis du ønsker at høre samtlige numre på den valgte CD i normal rækkefølge, tryk **Program 10**. For at vælge et enkelt nummer fra CD'en, tryk **Taltasterne 2** svarende til det ønskede nummer (Se side 10 om direkte nummervalg). Man kan også bruge **Skip 8 5** for at springe frem eller tilbage til det ønskede nummer.

Når CD'en og nummeret er valgt, tryk **Program 10**. Tallet i displayet skifter til **P - 2**. Der kan nu vælges næste CD eller nummer til programmering på samme måde. Når nummeret er valgt, tryk **Program 10**. Proceduren gentages indtil alle de ønskede numre er lagt i programmet. Tryk **Stop 9 6** for at afslutte programmering eller tryk **Play 7 (Play/Pause 10)** på forsiden) for straks at afspille programmet. Hvis 32 numre programmeres, slukkes P-indikatoren til højre i displayet. CD og nummer på det først valgte nummer vises.

Når man har programmeret alle de ønskede numre, tryk **Play 7 (Play/Pause 10)** på forsiden) for at påbegynde afspilning i den valgte rækkefølge. Når alle de programmerede numre er spillet, afsluttes afspilning. Hvis man ikke har trykket **Stop 9 6** i mellemtiden, kan programmet spilles igen ved nyt tryk på **Play 7 (Play/Pause 10)** på forsiden).

Programmet bliver i hukommelsen indtil man enten trykker på **Stop 9 6** eller åbner skuffen ved tryk på **Open/Close 6** eller slukker afspilleren.

Tryk **Stop 9 6** to gange for at vende tilbage til normal afspilning. **PROGRAM** indikatoren slukker, men programmet bliver i hukommelsen og kan kaldes frem igen ved et tryk på **Program 10 10**. Programmet slettes helt ved tryk på **Clear 3** (se senere afsnit) eller hvis skuffen åbnes eller hvis FL 8380 slukkes.

### Programcheck

For at se de valgte numre, mens der ikke spilles, skal **PROGRAM** indikatoren lyse (tryk Program, hvis den ikke lyser.) Programtrins indikatoren **P - 1** skal ikke lyse (Tryk Stop een gang, hvis den lyser.) Tryk **Skip 8 5**. Hvert tryk viser de numre/CD'er der er valgt i rækkefølgen.

### Slet program

For at slette et enkelt nummer fra en programmeret rækkefølge, tryk **Program 10** på fjernbetjeningen indtil nummeret vises i **displayet 13**. Mens nummeret vises, tryk **Clear 3** på fjernbetjeningen een gang og tryk **Stop 9 6**. Det valgte nummer slettes fra musikkalenderen til højre i displayet. Man kan nu trykke **Program 10** for at vælge andre numre til sletning.

Når der ikke spilles og programtrins indikatoren **P - 1** ikke lyser (Tryk **Stop 6** een gang, hvis den lyser), men **PROGRAM** fortsat lyser, kan man slette hele programmet med et tryk på **Clear 3**.

### Gentagefunktioner

FL 8380 gør det muligt at gentage enten et enkelt nummer, en udvalgt CD eller samtlige CD'er.

### Gentag et nummer

For at gentage et nummer, tryk **Repeat 13** på fjernbetjeningen mens det ønskede nummer spiller. **REPEAT** og **1** lyser i displayet. Man kan vælge Repeat mens FL8380 er standset ved at bruge **Disc-Select 12 1** efterfulgt af **Skip 8 5** eller med **Taltasterne 2** som beskrevet på side 11. Når nummeret er valgt, tryk **Repeat 13** på fjernbetjeningen og **Play 7 (Play/Pause 10)** på forsiden). nummeret gentages indtil **Stop 9 6** trykkes.

### Gentag een CD

En hel CD gentages ved tryk på **Repeat 13** to gange, så **REPEAT** og **DISC** alle lyser. Tryk **Disc Select 12 1** svarende til den ønskede CD. CD'ens symbol lyser og discnummeret ses i **Info-displayet 13**. Den valgte CD spilles helt igennem og om igen indtil **Stop 9 6** trykkes.

### Gentag alle CD'er

For at gentage alle CD'er, tryk **Repeat 13** tre gange. **REPEAT ALL DISCS** lyser. Tryk **Play 7 (Play/Pause 10)** på forsiden) og afspilning påbegyndes med den CD som er gjort spilleklar. Samtlige CD'er gentages indtil man trykker **Stop 9 6**.

**N.B.** Gentagelsen kan afbrydes når som helst ved tryk på **Repeat 13** indtil **REPEAT** slukker i displayet. Afspilning fortsætter på normal vis.

**VIGTIGT:** Programmerede numre kan også gentages. Tryk **Repeat 13** een gang når et program er lavet (**PROGRAM** skal lyse, hvis ikke, tryk Program og programtrins indikatoren **P - 1** skal ikke lyse. Hvis den gør, tryk Stop een gang). **REPEAT 1** lyser og det nummer der er valgt eller som spiller bliver gentaget. Hvis Repeat trykkes to gange, lyser **REPEAT ALL** og hele programmet gentages. Gentagelsen fortsætter indtil Stop trykkes.

## Fejlsøgning

SYMPTOM	ÅRSAG	LØSNING
Intet lys på forsiden.	<ul style="list-style-type: none"><li>• Ingen strøm.</li></ul>	<ul style="list-style-type: none"><li>• FL 8380 skal være tændt og tilsluttet kontakt der er tændt.</li></ul>
Fjernbetjening virker ikke.	<ul style="list-style-type: none"><li>• Svage batterier.</li><li>• Remoteføleren er blokeret.</li></ul>	<ul style="list-style-type: none"><li>• Læg nye batterier i med korrekt polaritet.</li><li>• Fjern forhindringer foran remoteføleren eller tilslut en remoteføler til <b>Remote In</b> på bagsiden.</li></ul>
Lys på forsiden, men CD'en spiller ikke.	<ul style="list-style-type: none"><li>• CD'en ligger med spillesiden opad.</li><li>• Der er fugt i FL 8380.</li></ul>	<ul style="list-style-type: none"><li>• Læg CD'en med spillesiden nedad.</li><li>• FL 8380 skal stå tændt mindst 30 min., så fugten kan fordampe.</li></ul>
Play symbol lyser, men der er ingen lyd.	<ul style="list-style-type: none"><li>• Forstærker/receiver er ikke tændt.</li><li>• Dårlige kabelforbindelser.</li><li>• Forkert lydkilde valgt.</li></ul>	<ul style="list-style-type: none"><li>• Tænd forstærker/receiver.</li><li>• Kontrollér at signalkabler og højtalerkabler er hele og korrekt tilsluttet.</li><li>• Vælg CD som kilde på receiver/forstærker.</li></ul>
Hakkende eller springende lyd.	<ul style="list-style-type: none"><li>• Skadet CD.</li><li>• Vibrationer fra underlaget.</li></ul>	<ul style="list-style-type: none"><li>• Prøv en anden CD.</li><li>• FL 8380 skal isoleres på et fast underlag eller flyttes længere væk fra højtalerne.</li></ul>
Forvrænget lyd.	<ul style="list-style-type: none"><li>• Forkert tilslutning.</li></ul>	<ul style="list-style-type: none"><li>• FL 8380 <b>Analog Audio Outputs</b> 5 skal tilsluttes linieindgang, IKKE gramfonindgang eller digitalindgang.</li></ul>

## Tekniske Data

### Signalformat

Samplingfrekvens	44,1 kHz
HDCD	Burr Brown PCM1732
D/A Konverter	max. 24 bit/96 kHz
Oversampling	8 gange

### Diskret Analogudgangstrin

Fejlkorrektion	CIRC system
Frekvensgang	20 Hz - 20 kHz, +0, -1 dB
Harmonisk Forvrængning	0,008%, v. 1 kHz
Dynamikområde	>97 dB
Signal/Støj Forhold	>97 dB
Kanaladskillelse	80 dB
Udgangsspænding	2,0 V RMS
Digitaludgang	Coax

### Generelt

Lysnetsspænding	220-240 V AC, 50 Hz
Strømforbrug	20 Watt (max)
Mål	
Bredde	440 mm
Højde	129 mm
Dybde	386 mm
Vægt	7,6 kg

Dybdemål medregner taster og drejeknapper.

Højdemål medregner fødder og chassis.

Der tages forbehold for eventuelle ændringer i funktioner og tekniske data.

Harman Kardon og Power for the digital revolution er registrerede varemærker som tilhører © Harman Kardon, Inc.

®, HDCD®, High Definition Compatible Digital® and Pacific Microsonics™ er enten registrerede varemærker eller varemærker tilhørende Pacific Microsonics, Inc. i USA og/eller andre lande. HDCD systemet fremstilles under licens fra Pacific Microsonics, Inc. Dette produkt omfattes af een eller flere af følgende patenter: In the USA: 5,479,168; 5,638,074; 5,640,161; 5,808,574; 5,838,274; 5,854,600; 5,864,311; 5,872,531; og i Australien:669114. Andre patenter er anmeldt.

---

**harman/kardon**

**H** A Harman International Company  
250 Crossways Park Drive, Woodbury, New York 11797  
[www.harmankardon.com](http://www.harmankardon.com)  
Harman Consumer International:  
2, route de Tours, 72500 Château-du-Loir, France  
© 2000 Harman Kardon, Incorporated  
Part No. 5100-837000-100